

ООО «ВудДекер»



ОСНОВНЫЕ ПОЛОЖЕНИЯ МОНТАЖА ТЕРРАСНЫХ СИСТЕМ, СИСТЕМ ОГРАЖДЕНИЯ И ФАСАДНЫХ СИСТЕМ ИЗ ДРЕВЕСНО-ПОЛИМЕРНОГО КОМПОЗИТА (ДПК) ТОРГОВОЙ МАРКИ WOODDECKER®

Террасные системы, системы ограждения и фасадные системы из ДПК WOODDECKER® – это наиболее эффективные строительные материалы для наружного эксплуатирования в неблагоприятных погодных условиях. Соблюдение всех технических решений, разработанных для профессионального монтажа и проектирования систем WOODDECKER® позволят максимально увеличить эксплуатационный ресурс строительного объекта, исключить его затраты на ремонт и техническое обслуживание.

ПРОФЕССИОНАЛЬНО ВЫПОЛНЕННЫЙ МОНТАЖ ОБЕСПЕЧИТ МАКСИМАЛЬНЫЙ СРОК СЛУЖБЫ КОНСТРУКЦИЯМ, ВЫПОЛНЕННЫМ ИЗ ДРЕВЕСНО-ПОЛИМЕРНОГО КОМПОЗИТА WOODDECKER®

СОДЕРЖАНИЕ	СТР.
1. Характеристика древесно-полимерного композита WOODDECKER® и основные свойства	2
2. Области применения древесно-полимерного композита WOODDECKER®	3
3. Рекомендации по монтажу и уходу за изделиями WOODDECKER®	3-4
4. Инструкция по монтажу террасной системы WOODDECKER®	5-10
5. Инструкция по монтажу ступеней WOODDECKER®	11
6. Инструкция по монтажу системы ограждения WOODDECKER®	12-15
7. Инструкция по монтажу фасадной панели WOODDECKER®	16-20

ХАРАКТЕРИСТИКИ ДРЕВЕСНО-ПОЛИМЕРНОГО КОМПОЗИТА WOODDECKER®	
Производитель, страна	ООО «ВудДекер», Россия
Размер террасной доски, д/ш/т, мм	3000/4000/6000*145*25
Состав, дерево/полимер/добавки, %	47/47/6
Древесная стружка, переработанная в муку, влажность не более 1%	береза
Первичный поливинилхлорид	PVC
Вес, кг/пог.м.: стандарт/бизнес/премиум	2/2,8/5
Гарантийный срок, мес.	24
Срок службы, лет	25
Не гниёт и не чернеет	+
Не текут смолы	+
Нет заноз	+
Не подвержена разрушению насекомыми и грибок	+
Не скользит	+
Не трескается	+
Простой монтаж	+
Крепеж	кляймер
Высокая твердость	+
Нагрузка, кв.м./кг	500
Высокая погодная износостойкость	+
Эксплуатация, t °С	-70° +70°
Привлекательный внешний вид	+
Имеет текстуру дерева	+
Не требует окраски и ухода	+
Цветовые решения, шт.	8
Геометрически стабильная	+
Требуемый зазор между досок по ширине, мм	3-4
Требуемый зазор между досок по длине, мм	3-4
Монтажные работы производить только при температуре, °С	≥ +5
Горючесть	Класс-Г2 (умеренно горючие)
Плотность, кг/см ³	1380
Прочность на изгиб, Мпа	57,9
Предел прочности при растяжении, Мпа	29,7
Твердость при вдавливании шарика Н/ мм ²	225
Разрушающая нагрузка доски при расстоянии между опорами 400мм	505кг/4952Н
Сопротивление к вырыванию шурупов, Н/ мм ²	232
Водопоглощение	1,28%

- Сертификация ГОСТ Р. Сертификат № РОСС RU. 31376.04ЖРТ1

ОБЛАСТИ ПРИМЕНЕНИЯ ДРЕВЕСНО-ПОЛИМЕРНОГО КОМПОЗИТА WOODDECKER®

1. Бассейны, причалы, пирсы и другие прибрежные зоны
2. Отделка общественных пляжных зон и зон для купания
3. Террасы, балконы, беседки, веранды
4. Входные придомовые группы, фасады, отделка цоколя
5. Заборы и ограждения
6. Садовые, парковые дорожки и другие ландшафтные решения
7. Организация территорий летних кафе
8. Строительство малых архитектурных форм
9. Уличная мебель

ИНСТРУКЦИЯ ПО МОНТАЖУ ИЗДЕЛИЙ WOODDECKER®

1.1 Правила безопасности Строительные работы необходимо проводить в специальной защитной одежде и экипировке. Используйте защитные очки, перчатки, пылезащитную маску и одежду с длинными рукавами, особенно при резке в замкнутом пространстве.

1.2 Инструменты, необходимые для монтажа



Электропила по дереву



Шурупверт



Киянка резиновая



Уровень



Рулетка



Карандаш

1.3 Общие рекомендации

Покрытие WOODDECKER® рассчитано на широкий спектр сфер применения. Оно не предназначено для использования в качестве основных несущих элементов, например несущих колонн, балок.

Способ монтажа имеет большое значение, неправильная установка может привести к сокращению срока службы материала, либо к снижению эксплуатационных свойств или его порче.

Строго соблюдайте рекомендации по монтажу, особенно **ВАЖНО** обратить внимание на сохранение компенсационных зазоров между досками и на торцах.

В случае отсутствия опыта монтажа материалов из древесно-полимерного композита, воспользуйтесь услугами профессионалов.

Уход и чистка изделий WOODDECKER®

Все наружные строительные материалы требуют чистки. Периодическая чистка покрытий WOODDECKER® обеспечит отличный внешний вид террасы. Периодическая уборка пыли и прочей грязи с поверхности террасы увеличивает сохранность внешнего вида и срока службы.

Проблема	Решение
Грязь и мусор	Загрязненный участок необходимо промыть водой из шланга, чтобы удалить мусор с поверхности. Удаляйте грязь и мусор с тисненого рисунка с помощью мыльной воды и мягкой щетки.
Лед и снег	Для уборки снега с поверхности террасы можно использовать пластиковую лопату, либо щетку. Чтобы растопить снег и лед на поверхности террасы, используйте хлорид кальция или каменную соль.
Масло, жир, пища	Попавшую на покрытие пищу необходимо удалять как можно раньше. Промойте поверхность водой из шланга, а для очистки тисненых рисунков используйте мыльную воду с мягкой щеткой.
Плесень и мучнистая роса	Если оставить пыльцу или грязь на поверхности террасы, плесень начнет питаться биопленкой. Плесень рекомендуется удалять водой из шланга и мыльной водой с мягкой щеткой.
Окрашивание	Покрытие WOODDECKER® НЕЛЬЗЯ окрашивать или использовать пигментирующие пропитки.
Бетонная и штукатурная пыль	Очищайте с помощью мыльной воды с мягкой щеткой. Затем ТЩАТЕЛЬНО ПРОМОЙТЕ водой из шланга. При небрежной промывке вода после высыхания оставит осадок, который придется удалить снова.

2. Монтаж террасы

2.1 Подготовка основания

Монтаж террасной доски из ДПК должен осуществляться на ровной предварительно подготовленной поверхности. Для монтажа необходимо подготовить способное нести нагрузку и уплотненное основание из щебня, гравия, минерального бетона, дробленого камня, бетона, несущего каркаса и т.п. Следует обращать внимание на уклон основания мин. 1-2 % в направлении укладываемых монтажных лаг для отвода воды. При необходимости необходимо предусмотреть дренаж.

Природный грунт (почва) - неровная поверхность основания. Следует выполнить выемку плодородного грунта, затем произвести обратную засыпку песком и уплотнить. Укладывать монтажные лаги на грунт, гравий или песок недопустимо, так как они должны иметь плотное, твердое основание обеспечивающие точечную опору. В качестве опор укладывается бетонная плитка размером (300x300x40) мм. Расстояние между бетонными плитками, вдоль линии укладки лаг не должно превышать 500 мм, если используются лаги из древесно-полимерного композита. Если используются алюминиевые лаги, то расстояние может быть 500-700 мм. Лаги укладываются через резиновые подушки 100x100x5 мм, расположенные на каждой бетонной плите, также рекомендуется произвести крепеж лаги к основанию.

Бетонное основание (литая бетонная плита) - ровная, твердая поверхность основания.

При наличии ровного и прочного основания, лаги укладываются через резиновые подкладки размером (100x100x5) мм., затем также рекомендуется их закрепить к основанию. Бетонное основание должно иметь уклон мин. 1 -2% для отвода воды и предотвращения образования повышенной влажности под настилом. В остальном бетонное основание не требует никакой дополнительной подготовки, за исключением случаев, когда под ним находится помещение и требуется проведение гидроизоляционных работ.

Регулируемые винтовые опоры.

Установка опор производится строго на жесткий фундамент (бетонная стяжка, твердые слои тепло- и гидро- изоляции, утрамбованная подготовка из гравия мелкой фракции). Расстояние между опорами, вдоль линии укладки лаг не должно превышать 500 мм, в том случае, если лаги используются из древесно-полимерного композита. Если лаги используются алюминиевые, расстояние может быть 500-700 мм.. На регулируемые опоры лаги крепятся специальным крепежом, входящим в комплект опоры.

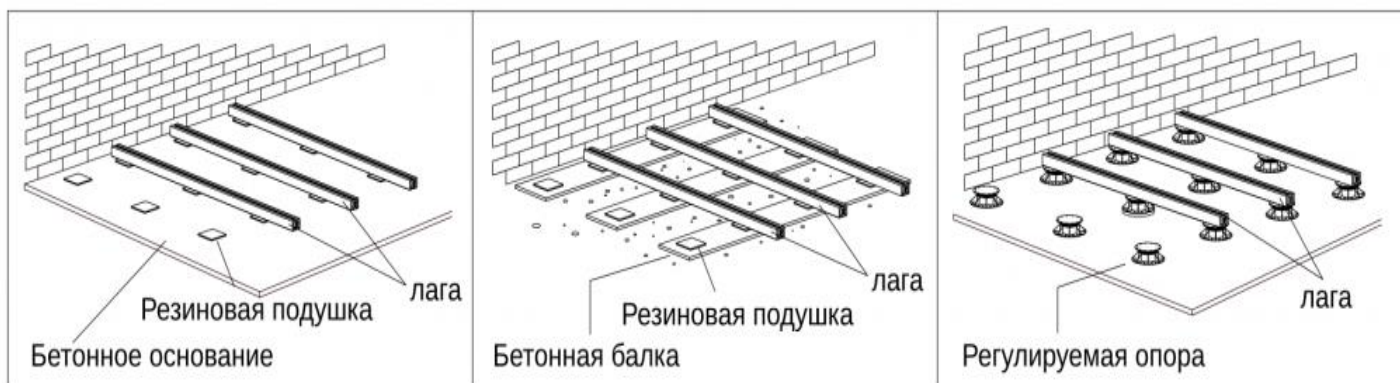

Каркасное основание.

Необходимо каркасное основание способное нести существенную нагрузку (от 1000 кг/м²). Рекомендуется использовать металлическую квадратную трубу (50x50) мм. Расстояние между несущими ригелями не должно превышать 500мм, и 500-700 мм при использовании лаги из алюминия, лаги крепятся перпендикулярно профилю каркаса.

Лаги, при необходимости их продолжения, укладываются внахлест друг к другу на 150 мм и крепятся к основанию.

Не рекомендуется: в качестве каркасного основания и монтажных лаг использовать деревянную доску или брус в связи с гниением материала и существенными изменениями геометрии при колебании влаги и температуры!!!

Рекомендуется: Весь настил должен хорошо вентилироваться. Для беспрепятственной циркуляции воздуха пустоты между элементами опорной конструкции под террасным настилом не должны чем-либо заполняться. При укладке террасных настилов на уровне земли, недопустим непосредственный контакт настила или лаги с газоном либо грунтом. Для обеспечения достаточной вентиляции требуется наличие продухов по периметру настила.

2,2 Монтаж настила

МОНТАЖ ТЕРРАСНОЙ ДОСКИ ДПК

В начале с помощью строительного уровня произвести укладку монтажной лаги в уровень на ровное, твердое основание будущей террасы, соблюдая расстояние между лагами 400 мм. В случае примыкания террасы к стене, бордюру и т.д., необходимо отступить 5 мм. Монтаж террасной доски осуществляется с помощью монтажных клямеров (стартовый /финишный, основной).

1. Закрепить к торцу лаги стартовый клямер
2. Вставить доску пазом в приемную часть клямера, установить доску на лагу, вставить основной клямер в противоположный паз доски и закрепить его саморезом к монтажной лаге.
3. Завершить монтаж террасы с помощью стартового клямера (он же финишный), закрепив его таким образом, чтобы он отступал от края лаги на 10 мм. Установить доску на лагу, подбить молотком клямер к доске, тем самым зафиксировав доску к лаге.
4. Торцевую часть террасы закрыть декоративным L-профилем.

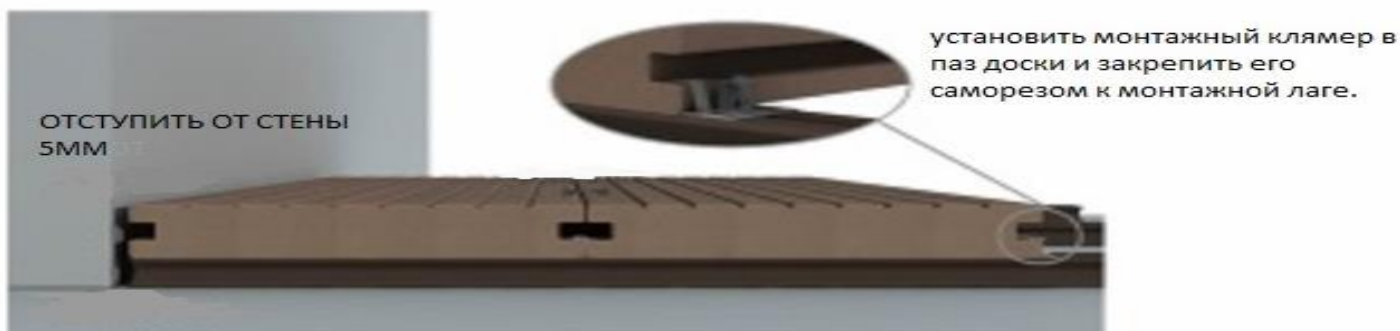

при стыковке двух досок по длине необходимо использовать две монтажные лаги для каждого из концов досок, а также выдержать технологический зазор 4 мм.

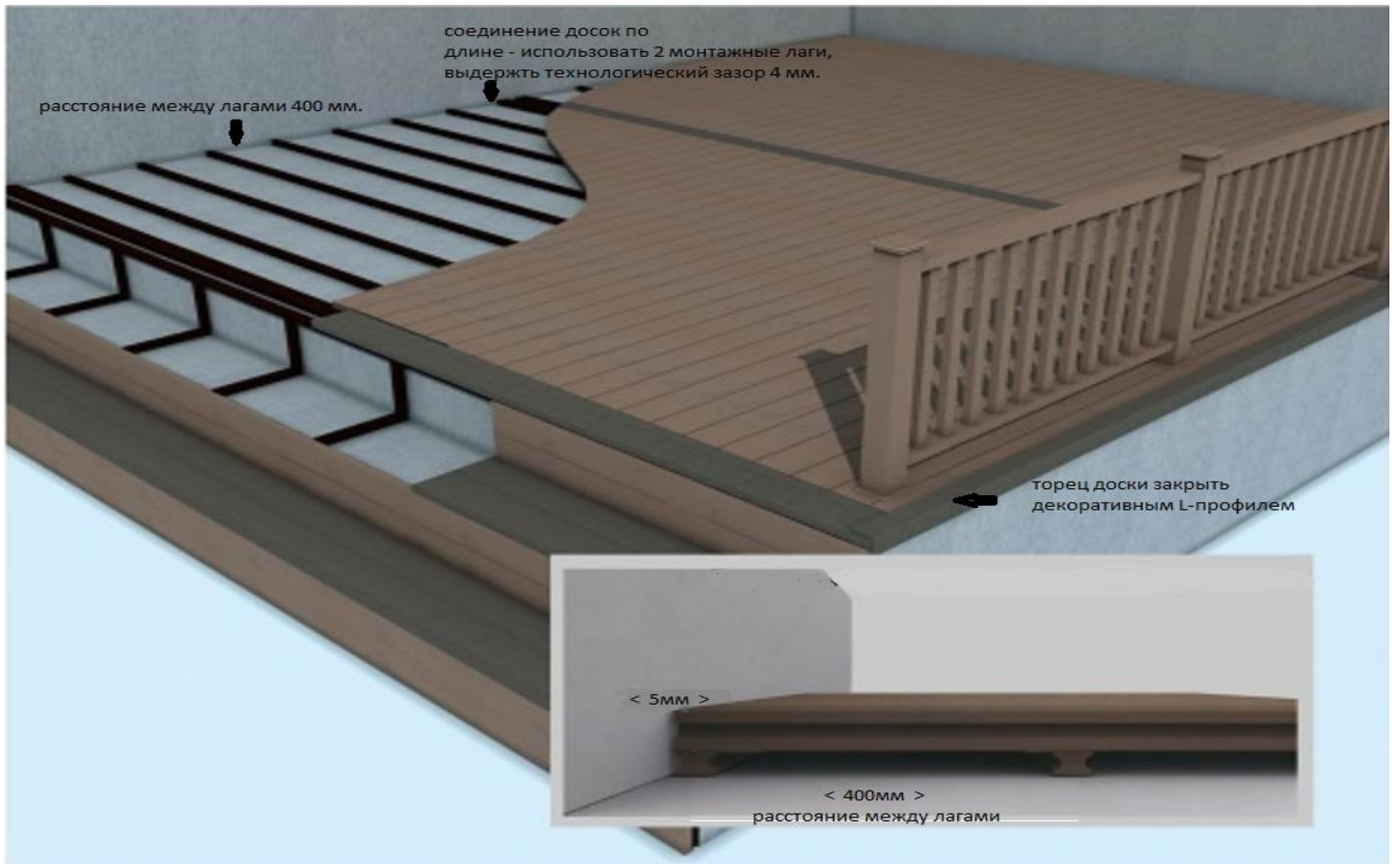

2.4 Варианты укладки террасной доски

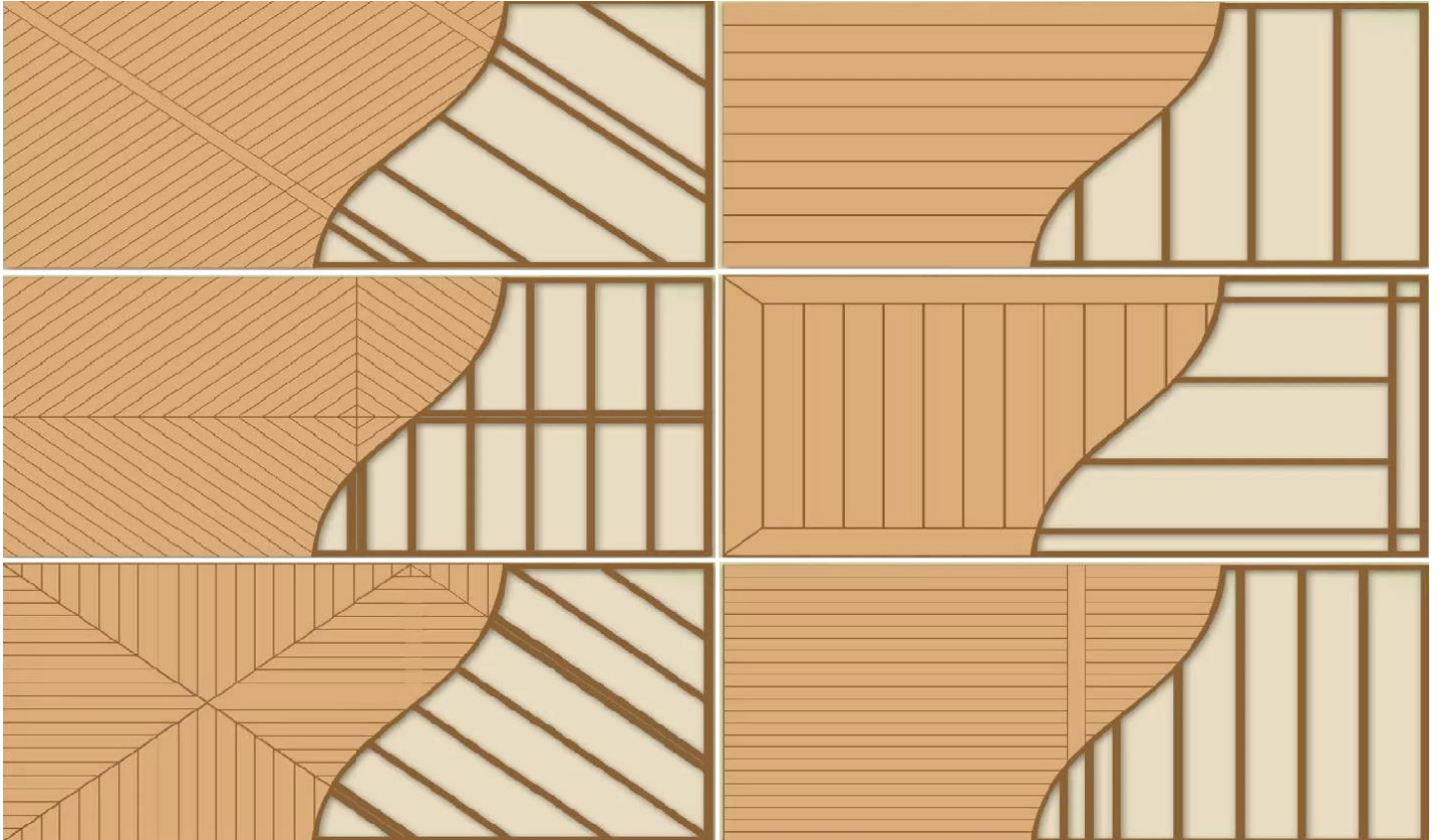

2.5 Важно знать

Предусмотрите компенсационные зазоры у всех неподвижных примыкающих к настилу объектах: стены зданий, колодцев, садовых оград, бордюров, опор, водосточных труб и т.д., шириной не менее 5 мм.

Учитывайте линейное расширение композитного материала – 1 мм на 1 погонный метр доски. Оставляйте зазоры между торцами террасных досок – минимум 3-4 мм для компенсации линейного расширения материала.

ЗАПРЕЩАЕТСЯ монтаж террасы при температуре ниже +5 С

Необходимо учитывать, что при монтаже на открытых пространствах при плюсовой температуре окружающей среды в дневное время и отрицательной в ночное, компенсаторные зазоры будут меняться.

Допускается разнотонность цвета доски от произведенных ранее партий. При укладке целесообразно использовать доску из разных пачек для достижения эффекта настила из натурального дерева.

Обязательное использование кляймера только торговой марки WOODDECKER®.

Не рекомендуется крепить уголок из ДПК на край ступени, так как он выполняет больше декоративную функцию. Рекомендуем установить алюминиевый уголок.

Производитель оставляет за собой право изменять инструкцию, со всеми изменениями вы можете ознакомиться на нашем сайте. При несоблюдении инструкции и рекомендаций производитель оставляет за собой право аннулировать предоставленные гарантийные обязательства.

3.7 Хранение и транспортировка

Поддоны, содержащие профили WOODDECKER® необходимо хранить в сухом и проветриваемом помещении, вдали от прямых солнечных лучей.

Склаживать и транспортировать профили WOODDECKER® необходимо в горизонтальном положении. Выгрузка и перегрузка профилей WOODDECKER® должна происходить с осторожностью, не бросая их. Поддоны или стеллажи, частично хранящиеся вне помещения, ввиду влияния на них атмосферных явлений (дождь, УФ), могут отличаться в цвете. После того, как они будут полностью выложены вне помещения, в течение 5-7 недель произойдет стабилизация по цвету. Для ускорения стабилизации рекомендуется дважды обильно промыть настил после его укладки.

Дополнительная информация:

- *Расход террасной доски на 1 кв.м - 6,89 пог.м.
- *Расход кляймеров на 1 кв.м доски – 21 шт.
- *Расход монтажной лаги на 1 кв.м доски – 3 пог.м.
- *Расход L-профиля рассчитывается по периметру площади.

Комплекующие террасной системы:

	<p>Монтажная лага ДПК WD (вес пог.м. 1,3кг.)</p>		<p>Кляймер монтажный основной 5,5 WD (Нержавеющая сталь asis 430 толщ. 1мм) Зазор 3-5мм</p>
	<p>L-профиль декоративный ДПК мелкий вельвет WD (вес пог.м. 0,7кг.)</p>		<p>Кляймер монтажный старт/финиш 5,5 WD (Нержавеющая сталь asis 430 толщ. 1мм)</p>

ИНСТРУКЦИЯ ПО МОНТАЖУ СТУПЕНИ WOODDECKER®

1. Основание для установки ступени должно быть ровным и предварительно подготовленным. Идеально подходит бетонное основание, которое предварительно должно быть гидроизолировано и иметь уклон для стока воды. Так же это может быть и металлический каркас. В крайнем случае, деревянный каркас, предварительно обработанный дополнительной защитой от влаги.

1.1 Необходимо установить лаги с шагом не более 400мм. Крепление лаги к основанию производится с помощью дюбель гвоздей, диаметр и длина которого подбирается в зависимости от основания. Перед монтажом лаги необходимо в ней сделать отверстия, соответствующие диаметру дюбеля. Лаги устанавливаются в горизонтальной плоскости, образуя ровное основание для монтажа ступени.

1.2 Монтаж ступени производится скрытым способом. Для этого необходимо перевернуть ступень тыльной стороной и с помощью саморезов прикрепить к ней монтажные уголки, таким образом, чтобы при установке ступени они накладывались сверху на монтажную лагу или произвести крепление монтажного уголка по всей длине ступени, тем самым сократив время на разбивку мест крепления уголков.

1.3 Затем ступень необходимо установить на ранее установленные лаги и закрепить к ним саморезом через монтажные уголки, как показано на схеме.

1.4 Далее произвести монтаж подступенка, который рекомендуем выполнить из планкена или террасной доски WOODDECKER

При монтаже ступеней на металло-каркас, торцы крыльца рекомендуем обшить планкеном или террасной доской WOODDECKER

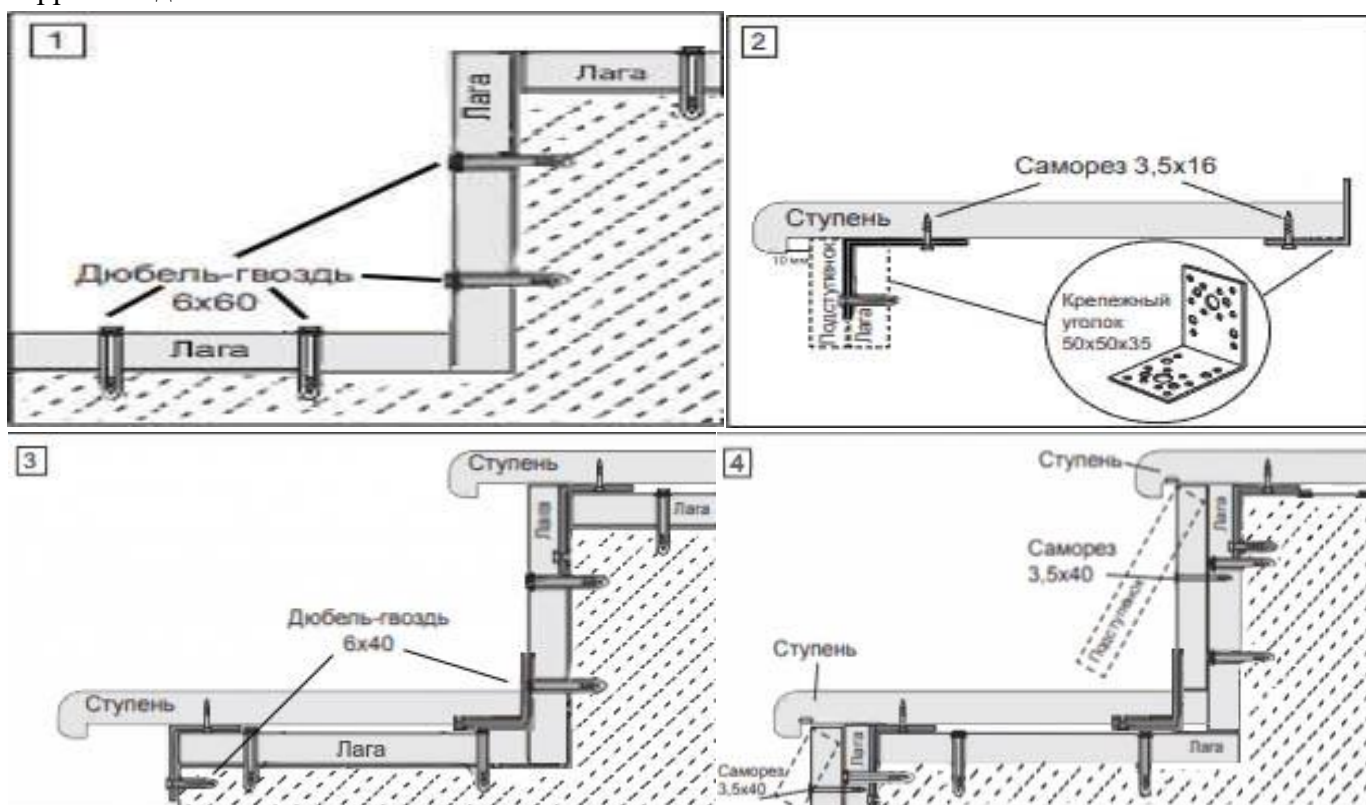

1.2 ИНСТРУКЦИЯ ПО МОНТАЖУ СИСТЕМЫ ОГРАЖДЕНИЯ WOODDECKER®

1. Монтаж ограждений

1.1 Подготовка основания и установка кронштейнов

Монтаж ограждений WOODDECKER® начинается с установки металлических столбов (кронштейнов) высотой 500/970 мм, в зависимости от высоты ограждения. Профиль при помощи 4 анкерных болтов крепится неподвижно к основанию террасы в местах установки столбов ограждения WOODDECKER®. Кронштейны должны быть закреплены вертикально по уровню, без отклонений в сторону.

Перед началом монтажа необходимо произвести разметку террасного ограждения, с учетом следующих правил:

Определить места установки столбов с рекомендуемым шагом не более 1620 мм по центральным осям. Секция ограждения в длину может достигать 3120 мм.

Определить высоту ограждения, а следовательно всех элементов. Рекомендованная высота столба ограждения 1000мм.



Рис. 1

1.2 Сборка секций ограждения

1. Установить на подбалюсину и перила крепеж для установки балясин

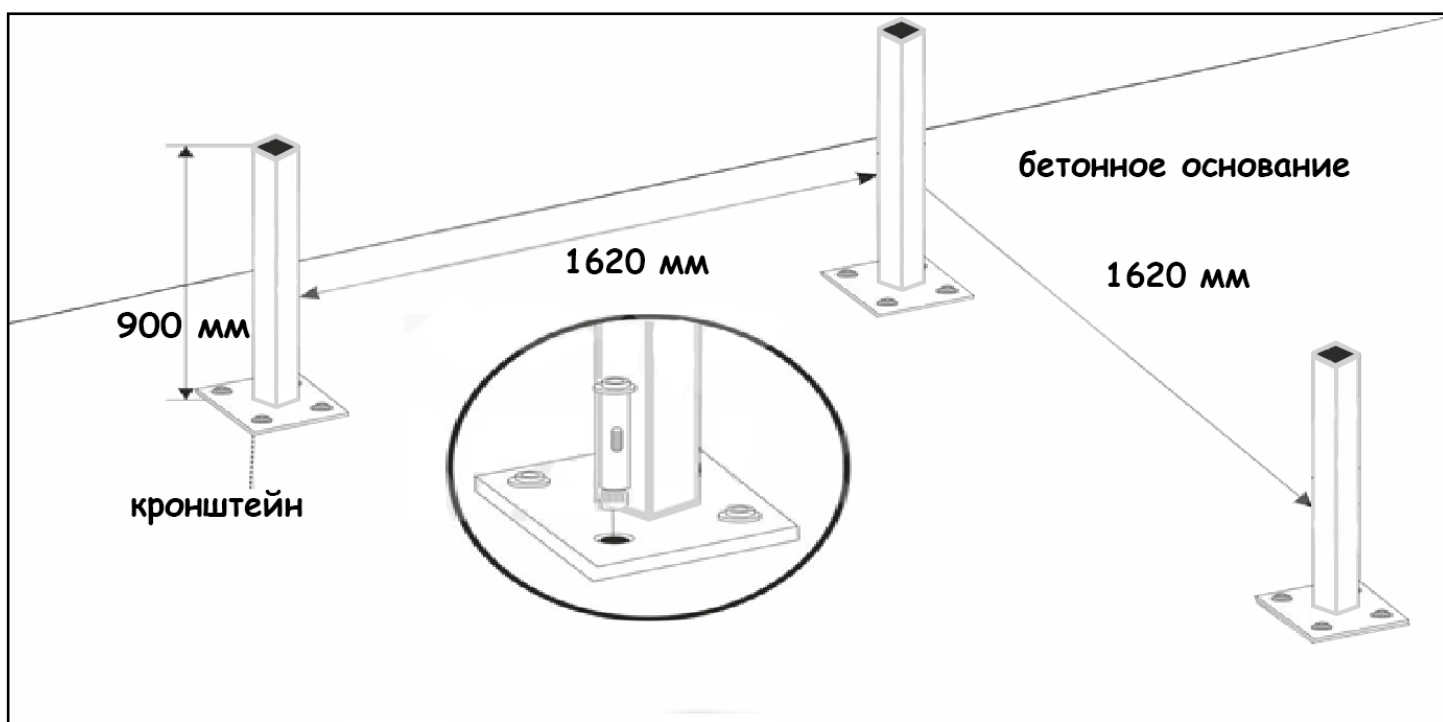

2. Вставить балясины в крепеж установленный на подбалясине и перилах, образуем секцию ограждения



3. Установить в основание террасы армирующий столб и надеть на него столб ограждения
4. Установить на столб ограждения крепеж для крепления секции ограждения
5. Вставить готовую секцию в крепежи столбов и зафиксировать.

1.3 Варианты секций

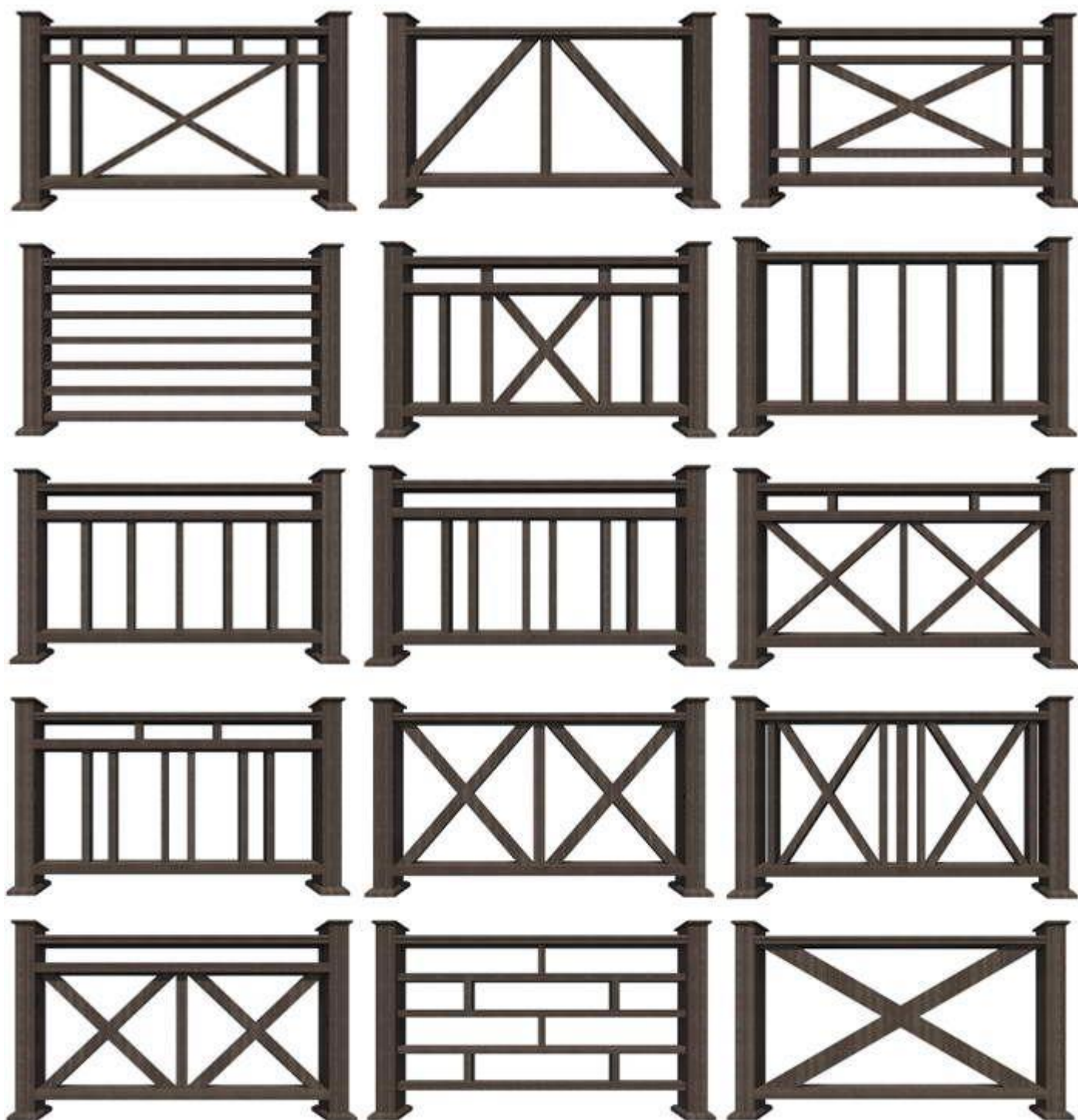

1.4 Важно знать

Допускается разнотонность цвета профилей от произведенных разных партий. Рекомендуем при монтаже брать материал из разных пачек или поддонов.

Необходимо предусмотреть по одной дополнительной опоре на каждый погонный метр ограждения. Отрезки балясин вертикально подгоняются под подбалясину.

Обязательное использование крепежей только торговой марки WOODDECKER®.

Предусмотрите компенсационные зазоры между крепежами и профилями балясин и перил по 2 мм с каждой стороны.

При монтаже ограждений на лестницах, ступенях или уклонах, необходимо подрезать под углом не только перила и балясины, но и крепления к ним. Угол будет зависеть от крутизны лестницы или уклона.

ЗАПРЕЩАЕТСЯ использовать ограждения не по назначению, например в качестве несущих конструкций или опорных балок.

ЗАПРЕЩАЕТСЯ монтаж ограждений при температуре ниже +5 С

Производитель оставляет за собой право изменять инструкцию. Со всеми изменениями вы можете ознакомиться на нашем сайте. При несоблюдении инструкции и рекомендаций производитель оставляет за собой право аннулировать предоставленные гарантийные обязательства.

Комплектующие ограждений:

	Алюминиевый крепеж для балясины прямой WD (толщ. 2мм)		Алюминиевый крепеж для перил WD (толщ. 3мм)
	Алюминиевый крепеж для балясины угловой 45° WD (толщ. 2мм)		Металлическая опора столба WD (вес шт. 4/6кг.)

ИНСТРУКЦИЯ ПО МОНТАЖУ ФАСАДНОЙ ПАНЕЛИ WOODDECKER ИЗ ДПК

Фасадная панель WOODDECKER является уникальным решением для внешней отделки зданий и сооружений.

Монтаж панели осуществляется с помощью кляймеров и саморезов.

Важно!

- Монтаж фасадных панелей для облицовки зданий и сооружений осуществляется с использованием подконструкций (обрешетки). В качестве элементов подконструкции могут быть использованы алюминиевые профили, профили из ДПК, а также базовые технологические решения, рекомендованные для монтажа вентилируемых фасадов.
- **При выборе материала для подконструкции, учитывайте вес фасадной панели!**
- В зависимости от длины панели, стыковочные и отступные зазоры должны составлять: при длине панели 3 м – зазор не менее 4мм с каждой примыкающей стороны, при длине панели 4 м - зазор не менее 4мм с каждой примыкающей стороны, при длине панели 5 м - зазор не менее 5мм с каждой примыкающей стороны, при длине панели 6 м - зазор не менее 6 мм с каждой примыкающей стороны.
- Монтаж фасадных панелей WOODDECKER может осуществляться, как с применением утеплителя, так и без него.
- В качестве доборных элементов (внешние и внутренние углы, стыковочные планки и прочее) могут использоваться металлические профили, окрашенные полиэфирной краской в цвет панелей, профили из ПВХ, алюминия. Монтаж панелей может осуществляться, как с использованием доборных элементов, так и без них, если это не предусмотрено архитектурным проектом.

Данная Инструкция монтажа фасадных панелей WOODDECKER из ДПК (далее - Инструкция) разработана на основе стандартных вариантов монтажа вентилируемых фасадов и сайдингов из древесно-полимерных композитов (ДПК), произведенных промышленным способом. Производитель фасадных панелей WOODDECKER оставляет за собой право изменять данную Инструкцию. Обращаем внимание на обязательное соблюдение требований Инструкции! Несоблюдение требований Инструкции влечет аннулирование гарантии производителя на эксплуатацию фасадных панелей WOODDECKER.

I. Области применения фасадных панелей WOODDECKER и особенности монтажа

Фасадные панели WOODDECKER применяются для облицовки зданий и сооружений различного назначения (частные, коммерческие и прочие объекты), а также для создания и декорирования малых архитектурных форм. Способы монтажа фасадных панелей WOODDECKER предполагают, различные варианты (горизонтальный монтаж, вертикальный монтаж, диагональный монтаж, комбинированный монтаж) и ограничиваются лишь дизайнерскими и технологическими решениями, а также особенностями строения.

II. Изменение цвета

Фасадные панели WOODDECKER окрашены в массу на этапе производства. В состав используемых красителей входит свето-стабилизатор, компонент, препятствующий выцветанию поверхности профиля. Однако следует помнить, что профили WOODDECKER изготовлены на основе натурального древесного волокна (древесной муки) и со временем следует ожидать естественного изменения его цвета, обусловленного воздействием естественного ультрафиолетового излучения и влажности. Изменение цвета поверхности может происходить в первые недели/месяцы эксплуатации. Незначительная потеря цвета профиля и/или незначительная разнооттеночность покрытия не является дефектом. В последующие периоды эксплуатации цвет выравнивается. Цвет фасадных панелей также может иметь разнооттеночность в переходных областях, подвергнутых или не подвергнутых атмосферному воздействию (например, накрытые/частично накрытые области фасада), что также не является дефектом.

III. Уход за фасадными панелями WOODDECKER

Фасадные панели WOODDECKER не требуют специального ухода. Очистка панелей производится в продольном направлении, используя теплую воду, бытовые моющие средства и обычный бытовой

инвентарь. При наличии трудноудаляемых загрязнений можно применять мойки высокого давления (макс. 80 бар, мин. 20 см расстояния до поверхности профиля).

Пятна от масла, жира и т. п. хорошо удаляются обычными чистящими средствами, применяемыми в быту, например для чистки деревянных полов, плитки. Значительные загрязнения необходимо удалять сразу после их появления. При уходе за фасадными панелями очень полезно использовать щётку средней жёсткости. После чистки промывать поверхность водой. В процессе эксплуатации на поверхности панелей могут появляться царапины, которые можно удалить/нивелировать путем легкой шлифовки поверхности.

Обращаем Ваше внимание, что фасадные панели светлых цветов и оттенков требует больших усилий при уборке, так как поверхность имеет рельефное тиснение, в котором может собираться пыль, грязь, пыльца, которая будет видна. Регулярная промывка стен, даже если на нем нет видимых следов плесени, играет важную роль для предотвращения появления плесени и грибка.

Плесень и грибок: являются одной из форм растительной жизни, распространяется спорами, которые могут прорасти на любой поверхности, где есть влага, пыльца, грязь, то есть на любом месте, где создаётся эффект «паровой бани». Воздушные потоки, насекомые, животные и вода легко переносят споры плесени. Из-за высокой приспособляемости плесени их очень трудно контролировать и невозможно полностью устранить даже при использовании биоцидных добавок в составе ДПК.

В процессе эксплуатации на поверхности покрытия могут возникать трудно выводимые загрязнения: темные/цветные разводы, вкрапления (черные точки), появляться разнооттеночность. Это может быть связано, с влиянием атмосферных осадков и географии (места) использования покрытия на натуральный древесный наполнитель, находящийся в составе доски (например, деревья в лесу, саду, автомобильные выбросы у дороги, промышленные, вблизи промышленных объектов и тп). Указанные загрязнения не являются дефектом покрытия, и претензии связанные с подобного рода загрязнениями не рассматриваются производителем.

Несколько советов для предотвращения появления плесени и грибка:

- ✓ Соблюдайте рекомендации по монтажу фасадной панели!
- ✓ Нижняя часть и верхняя часть стены со смонтированным фасадом должны иметь вентиляционные швы для обеспечения проветривания.
- ✓ Всегда мойте покрытие из ДПК после сезона пыльцы.

IV. Хранение:

До начала работ по монтажу фасадная панель и комплектующие должны храниться: в заводской упаковке, в горизонтальном положении, в сухом проветриваемом помещении. За 48 часов до начала работ, освободите материал от упаковки и сложите его в горизонтальном положении в непосредственной близости от места монтажа. Осуществляйте монтаж в соответствии с инструкцией.

Монтаж подконструкции

Правильный выбор материала при создании подконструкции для монтажа фасадной панели WOODDECKER имеет принципиальное значение для дальнейшей эксплуатации фасада здания, т.к.

неправильно подобранный материал может стать причиной деформаций и разрушений, как фасадной панели, так и самого фасада здания.

ВНИМАНИЕ: В качестве подконструкции для монтажа фасадной панели WOODDECKER запрещено использовать необработанный и влажный деревянный брус, т.к. существует высокая вероятность его деформации в процессе эксплуатации!

При выборе материала для подконструкции, учитывайте вес фасадной панели!

1. Подконструкция для монтажа фасадной панели из профилей ДПК (монтажная лага)

Данная подконструкция проста в монтаже и имеет низкую стоимость по сравнению со сложными подконструкциями алюминиевых профилей и кронштейнов.

Для монтажа профилей к стене рекомендуется использовать дюбель-гвозди (анкеры), которые крепятся с шагом 500 мм по длине монтажного профиля. Расстояние между профилями должно составлять порядка 600 мм, т.к. данный размер позволяет при необходимости установить утеплитель.



1. Подконструкция для монтажа фасадной панели из алюминиевых профилей

Данная подконструкция проста в монтаже и имеет относительно низкую стоимость по сравнению со сложными подконструкциями из П-образных и Г-образных профилей и кронштейнов.

Для монтажа профилей к стене рекомендуется использовать дюбель-гвозди (анкеры), которые крепятся с шагом 100 мм по длине монтажного профиля. Расстояние между профилями должно составлять порядка 600 мм, т.к. данный размер позволяет при необходимости установить утеплитель.

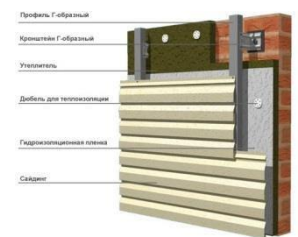

2. Подконструкция из Г-образных кронштейнов и профилей

Эта подконструкция является наиболее универсальной. В данном типе подсистемы можно применять кронштейны различной высоты в зависимости от необходимой толщины утеплителя, а также Г-профили необходимой высоты для компенсации неровностей и перекосов дома. При монтаже фасадных панелей, облицовочный материал крепится к крепежным профилям с помощью саморезов. Подконструкция для облицовки фасада крепится к стене анкерами (дюбелями) с помощью усиленных крепежных кронштейнов с консолью от 80 до 320 мм, толщина металла кронштейнов 2,0 мм. Конструкция каждого кронштейна позволяет производить рихтовку плоскости подсистемы до 30 мм. Шаг кронштейнов определяется проектом вентилируемой системы.

Вне зависимости от выбранного варианта подконструкции первая и последняя направляющие профили должны быть закреплены на углах здания и исключать провис фасадной панели на подконструкции по торцам более чем на 10 мм с каждой стороны.

Внимание! Необходимо помнить, что в процессе эксплуатации, панели могут расширяться и сжиматься под воздействием перепадов температур и влажности. Установленные панели должны иметь свободный ход в поперечном и продольном направлении.

Начало монтажа

Монтаж фасадных панелей на подконструкцию начинайте с нижней части здания (с цокольной части). Определите горизонт и зафиксируйте на подконструкции стартовые элементы или стартовую планку по всей длине стены здания. Установите первую панель. Не прижимайте панель с усилием, оставьте минимально свободный ход. По аналогии установите необходимое количество панелей первого ряда. Далее установите панель второго ряда и зафиксируйте ее на подконструкции с помощью кляймера и шурупа, также не прижимая его с усилием, оставляя минимально свободный ход.. Далее по аналогии осуществите монтаж всех панелей.



Монтаж финишной панели

При необходимости обрежьте панель до нужного размера. Обеспечьте необходимый технологический/компенсационный зазор между финишной панелью и примыкающей поверхностью (например, потолком). Обратите внимание, что зазор не должен быть менее 10 мм. Зафиксируйте финишную панель с использованием самореза.

Продольные стыки

Продольные соединения панелей должны иметь компенсационный зазор от 4 мм до 6 мм в зависимости от длины панели. Места соединения панелей должны находиться на подконструкции (край

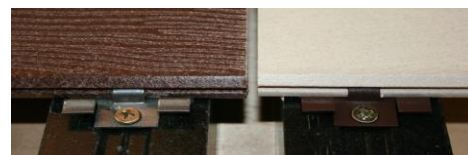

панели фиксируется на профиле подконструкции) и каждая должна быть закреплена своим саморезом.

Демонтаж фасадных панелей

Конструкции с использованием фасадных панелей могут неоднократно монтироваться и демонтироваться.

Последовательность демонтажа панелей с целью их переноса, а также для ремонта или замены осуществляется в обратном порядке.

Использование доборных элементов

Для декорирования внутренних и внешних углов здания, а также скрытия стыковочных швов при продольном монтаже панелей, зон соединения или примыкания панелей вы можете использовать доборные элементы. Возможно применение доборных элементов из металла, окрашенного в цвет покрытия, ПВХ и ДПК профили. При использовании доборных элементов учитывайте конструктивные особенности фасадной панели WOODDECKER и ее базовые размеры.

Комплекующие фасадной панели.

	L-профиль декоративный ДПК мелкий вельвет WD (вес пог.м. 0,7кг.)
	Монтажная лага ДПК WD (вес пог.м. 1,3кг.)
	Кляймер монтажный старт/финиш 5,5 WD (Нержавеющая сталь asis 430 толщ. 1мм)